

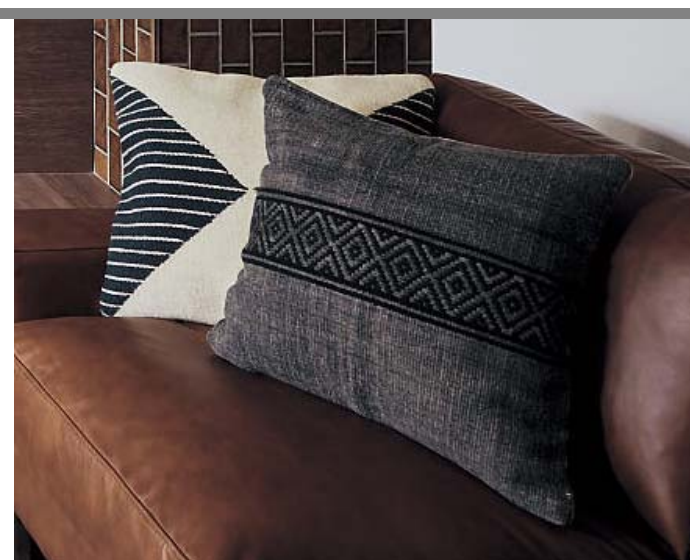

水廻建材 標準仕様書





扉柄

VP20(鏡面) アルペロ ブラック	VH20(マット) ヴィンテージ メタル柄	VT20(マット) ヴィンテージ ブラウン柄	VL20(鏡面) ソフトウオー ルナット柄	ソフト チェリー柄	コーラル ピンク	ネイビー	ファイン レッド	VI10(マット) ホワイト	VM10(マット) グリーン	ベージュ	取っ手 アルミライン (LCA)
アルペロ ホワイト	ペイント ウッド柄	ソフト オーク柄	ホワイト アッシュ柄	オリーブ グリーン	ベージュ	ビューティ ホワイト	イエロー	ハンドル (HAA)	ハンドル (HCE)	ハンドル (HDA)	

レンジフード

スマートフードⅡ W750mm
常時換気 シルバー色 LED照明
〈LES43AHZ2M〉

フード照明にLEDを採用し、フード底面をフラットにすることで、省エネ性とおそうじ性を両立しました。

改正建築基準法で定められたシックハウス対策のための、常時換気モードを設定しました。

加熱機器

ガスコンロ ホーロートップ W600mm
片面焼きグリル【正面:シルバー色】
トップレート:グレー色
〈LESG32Q1V〉

トップレートはお掃除しやすい形状。

「調理油過熱防止装置」「立ち消え安全装置」「消し忘れ消火機能」を標準装備。

Siセンサーコンロ

シンク

スキマレスシンク ステンレスタイプ Mタイプ
清潔感のあるベーシックな「ステンレスシンク」。幅787×奥行最大480/最小403×深さ195mm

洗剤ラック(標準装備)

汚れがたまりにくい排水口。

スキマがないから、さっとひとふき。

ゴミが集めやすく捨てやすいアミカゴ。

水栓金具

混合水栓(泡沫吐水)
〈LE02FRBNA〉

泡沫直流
水流に泡を含ませることで、水はねを抑えます。

カウンター

人造大理石カウンター

サンドホワイト サンドグレー

サンドベージュ

カウンター高さ

90cm
85cm
80cm

カウンター高さ
使う方の身長に合わせてカウンターの高さを選べます。自分に合った高さなら、疲れやすさも違います。

ウォールユニット(キッチン背面に設置)

高さ 500mm 600mm 700mm

ウォールユニット H600mm
耐震ロックを標準装備。取っ手のない手掛け仕様です。

耐震ロック
ウォールユニットが振動すると、自動的にロックされます。

フロアユニット たっぷり入って出し入れスマート。

■スライドタイプ

コンロ下スライド 調理スペース下1段引出しストッカー付 シンク下スライド(包丁差し付)

ソフトクローズ機構スライドレール

奥行650mmユニットの場合
引き出し耐荷重 最大積載量10kg
355mm*

※シンク下のみ上段は305mmになります。



※イメージです。

壁柄 C・Dグレード

【Cグレード】



【Dグレード】

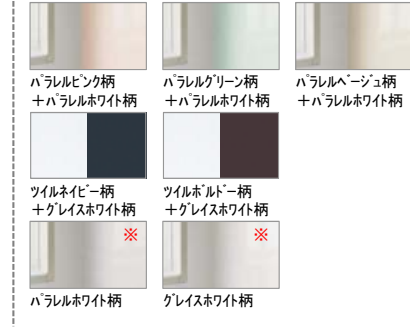

アクセントパネル

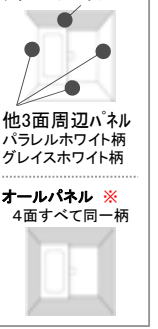

他3面周辺パネル
パールホワイト柄
グレイホワイト柄

オールパネル ※
4面すべて同一柄

浴槽

浴槽形状



FRP浴槽

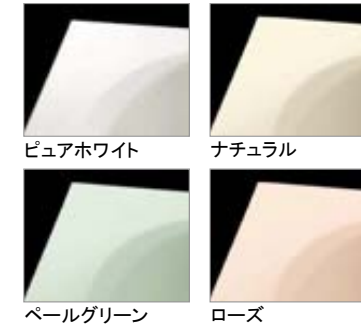

エプロン



床

スピカフロア

目地がないから、スミずみまでスッキリ



ミラー・収納棚

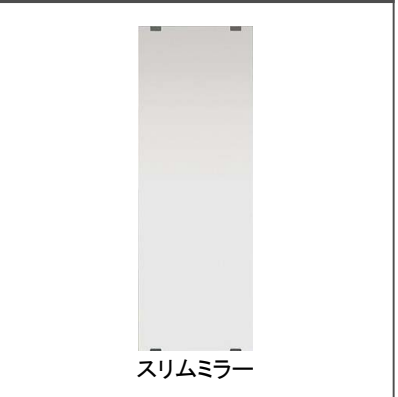

カウンター



洗い場側水栓



ドア



照明



換気設備



風呂フタ



窓枠



タオル掛け



握りバー



【保温浴槽Ⅱ】遅く帰っても、温かいお風呂がお出迎え。

上下の断熱材で、高い保温効果を発揮。



※断熱材のイラストはイメージです。実際の色とは異なります。

5時間経っても2.5℃以内の湯温低下。*1*2

[浴槽内の湯温変化の実験条件]

*1: JIS高断熱浴槽 (JIS A 5532 浴槽) 周囲環境温度: 10℃/浴槽水量: 深さ70%/測定開始湯温: 40℃/風呂フタを閉じた状態で4時間後の湯温低下が2.5℃以内

*2: 湯温低下に関するご注意

浴槽内の温度変化は、JIS基準の条件での値です。ご使用の条件で湯温低下は異なります。

・循環金具を取り付けた場合。
・浴槽内の湯を循環させることで凍結を防止するタイプの追い焚き付き給湯機をご使用の場合。

・ジェットバスとの組み合わせの場合。

【スピカフロア】床のスミに目地がないから、スミずみまでスッキリ。



床のスミに目地がないので、汚れが落としやすい。

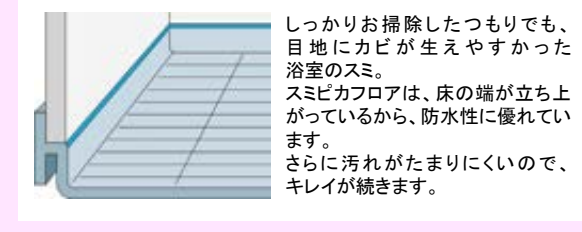



カウンター

水あとと汚れを極力少なく。
お掃除に配慮したカウンター。

530
mm



ウェットエリア
濡れたものの置き場所に
ウェットエリアをご用意。
水あとと汚れを
極力少なく。

3° 傾斜設計
水栓まわりを3度傾斜
設計に。おそうじに配慮。

ミラー



スタンダードLED3面鏡
ミドルパネル

長寿命で経済的なLED。
蛍光灯に比べて電気代も
節約できます。

毎日使う美容家電を使いやすくすっきり収納。

電動ハブラシなどを
充電しながら収納できる。
収納内部にコンセントを
2個設置。バッテリー切れや
充電中の出しっぱなしを
なくせます。



コンセント 3個
(うち収納内2個)
※写真はツインラインLED照明3面鏡
幅900mmの収納例です。

洗面所の鏡を
くもりシャット!
電気代ゼロで、くもりにくい
吸水コーティングの加工済み。
お風呂上がりも、くもりにくい。

くもって
ないわ

※センターミラー部がくもりシャットになります。

水栓

スコピカタイプ



マルチシングルレバー洗面



吐水部を左右に90度
首振りできる

汚れをサッと
ふきとれる

多彩なプランで、暮らしや空間にフィットするシーライン

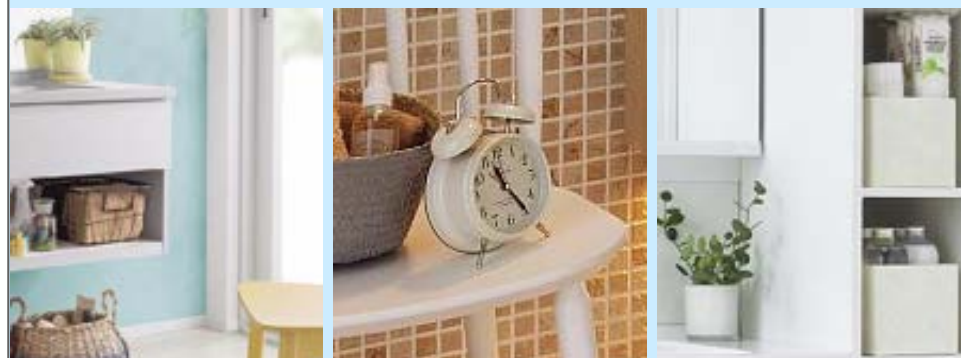

※イメージ写真

扉柄

住まいのインテリアに合わせてコーディネートできる扉柄

【タイプB】

スタンダード木目柄



ソフトウォールナット柄



ソフトオーク柄

鏡面木目柄



アルベロブラック(鏡面)



アルベロホワイト(鏡面)

【タイプC】



ホワイト

本体キャビネット



両開きタイプ

背の高い物や
大きい物が多い収納に。



いつも通り使って、年間14,000円^{※1}節水。

1990年頃のトイレよりも使用する水量を、約1/3に削減します。

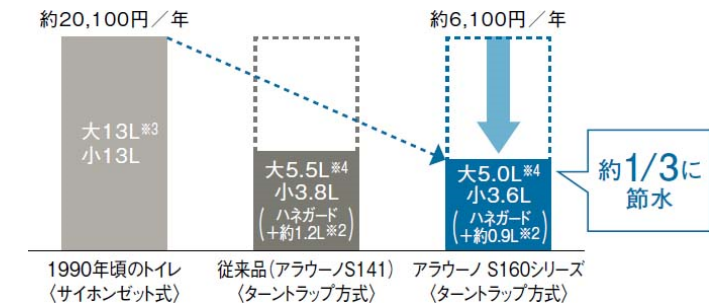

●ハネガード使用の場合、アラウーノS160は年間約13,500円節約できます。

ターントラップ方式

たまった水を一気に排出し、勢いよく流す。



1990年頃のトイレより、消費電力量を約49%^{※1}カット。
年間、約4,500円^{※1※2}も節電します。

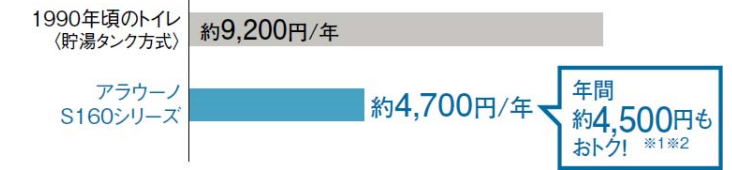

エコモードなら、年間消費電力量を約35%^{※2}カット。



※1 水道代は1990年頃の当社サイホンセット式トイレ (CH43) との比較。男性2人、女性2人の4人家族が1日16回 (大4回、小12回)、365日使用した場合で計算。ハネガード使用の場合、1日16回 (大4回+小12回) ハネガード使用 (6回) で計算。■算出基準料金 (税込): 上水道/下水道料金目安単価265円/m³ (東京都) (2019年9月時点) ※2 泡洗浄後、3時間以内であれば+1.2Lまたは+約0.9Lは使用しません。 ※3 1990年頃の当社サイホンセット式トイレ (CH43)。 ※4 水圧0.2MPa (流動時) の場合。その他当社基準に基づき測定。

注) 待機時の便座温度は設定温度より低い温度になっています。 ※1 1990年頃の当社温水洗浄便座 (DL-C55) との比較。 ※2 年間消費電力量は、4人家族 (男性2人・女性2人) で使用の場合。おしり洗浄の使用1日4回、ビデ洗浄使用1日8回とし、便座部は季節別、温水部は年平均で算出。エコモードでの消費電力量は、当社基準 (省エネ法2012年度基準の測定条件を参考) による。■算出基準料金 (税込): 電力料金目安単価27円/kWh (2019年9月時点) (社) 全国家電電気製品公正取引協議会 ※3 設定温度約30℃

水アカをはじくスゴピカ素材 (有機ガラス系)。汚れが入り込まない形状を実現。

激落ちバブル

流すたびに、「2種類の泡」でしっかりおそうじします。

泡で汚れを洗い落とす

スパイラル水流

勢いよく旋回しながらまんべんなくキレイに。

スキマレス設計

おそうじのしやすさにこだわり、汚れの入りやすいスキマを減らしました

スムーズにふける 凹凸の少ない形状。 継ぎ目がほとんどなく、お手入れがラク。

トリプル汚れガード

トビハネヨグレをおさえる ハネガード[※]

泡のクッションで受け止めて、「トビハネヨグレ」をおさえます。

※ボタンを押すと水位が下がり、「ハネガード (泡のクッション)」が作動。

外に垂れ出しにくい タレガード

フチの立ち上がりがあり、フチをつたって垂れる汚れをおさえます。

高さ約3mmのフチが防ぐ

スキマから飛び出しにくい モレガード

座って用を足しても「便座」と「便器」の合わせ技でせき止めます。

②さらに乗り越えてもせき止める ①もし、当たっても便器内流れ落ちる

◎図は着座時 (着座した時は便座が通常より約5mm下がります) ●角度や勢いによって外に漏れる場合があります。

リモコン

泡で洗う。

全自動おそうじでキレイ

【激落ちバブル】
【スパイラル水流】

オート洗浄
着座して用を足し終わると水が流れる「オート洗浄」を搭載。

※自動洗浄は座った場合のみ。着座時間が10秒以上50秒以内であれば小洗浄を行います。

イメージです。

アラウーノ手洗い【据置きタイプ】/アクセサリ

※イメージです。

カラーバリエーション

■タイプB

ソフトウォール ナット柄
ソフトオーク柄
ホワイトアッシュ柄

アラウーノと同じ素材で水をはじき、汚れにくい。

ぬめりや黒ずみのもとになる水アカが固着しにくい素材。もし汚れても、サッとひとふきで簡単にキレイに。

据置きタイプ

◎収納の目安

- 掃除用シート ×1
- トイレ用洗剤 ×1
- トイレ用ブラシ ×1
- 泡洗浄用補充液 ×1

ボール

アクセサリ

- スタンダードシリーズ (アラウーノ向けトイレアクセサリ) アラウーノの四角丸形状と色を採用したアクセサリ。アラウーノとトータルでコーディネートできます。
- ※使用可能なトイレットペーパーは幅114mm、外径φ120mm以下、内径φ38mmです。

ペーパーホルダー

水栓

[スキマレス排水口] ボールと排水口を一体成形しスキマをなくしたことで、汚れがたまりにくい構造に。

手動水栓

New/ 節水キレイ洗浄
アラウーノ V Limited
A-La-Uno V Limited



※イメージです。



便座 CH328AWSV
* 脱臭有



お手入れらくらく
「スムーズフォルム」。



汚れにくくお掃除しやすい
「ステンレスノズル」。

節水しながらキレイに流す。すっきりしたトイレ空間に。

少ない水量でかきこく洗って流します

【3Dツイスター水流】

ボール全体をまんべんなく洗う。



流れの方向を変え、一気に流しきる。

■1回あたりの使用水量比較



※1 1990年頃の当社サイホンゼット式トイレ(CH43)。
※2 水圧0.2MPa(流動時)の場合。その他当社基準に基づき測定。

コンパクトサイズでトイレ空間が広々

狭いトイレ空間でもゆとりの動作スペースが確保できます。

奥行き約1200mmのスペースに設置した場合



使いやすく汚れにくい「手洗い」です

スゴピカ素材(有機ガラス系)

手洗いボールは、水アカをはじく新素材。

手洗いしやすいボール

手を差し出しやすい角度のついたボール。

ウェットエリア

ハンドソープも置きやすい設計。

※幅90mm、奥行き110mmまでの小物が置けます。

小物置きスペース

芳香剤などの小物も置けます。

※奥行き70mmまでの小物が置けます。アルコールを含まない芳香剤をお使いください。

操作部

手洗いと洗浄ボタン(大・小)を一箇所に集約。

洗浄と同時に7秒間(約250mL)吐水されます。0秒(吐水なし)、15秒への切り換えも可能です。

※手洗器の排水は便器内に排水されないため、市販のトイレ用芳香洗浄剤をお使いいただいても効果は得られません。

スタンダードシリーズ アラウーノ向けトイレアクセサリ

アラウーノの四角丸形状と色を採用したアクセサリ。アラウーノとトータルでコーディネートできます。



タオルリング

ペーパーホルダー

※使用可能なトイレトーパーはJIS規格準拠品(外径φ120mm以下、幅114±2mm、内径φ38±1mm)です。



※イメージです。

LDK...

片開き:LB型



半透明アクリル板

洗面所...

片開き:TA型



トイレ...

片開き:TA型



和室...

Y戸車引戸片引き:PA型



洋室...

片開き:PA型



開き戸の特長

カバー蝶番



開き戸は、カバー蝶番を採用。軸芯をカバーで覆った、段差のないシンプルな形状です。

フラットアストッパー(手動ロック式)

*バリアフリー仕様



サテンシルバー色(塗装) ブラック色 ダークブラウン色 ライトブラウン色 ホワイト色

引戸の特長

両側ソフトクローズ機構

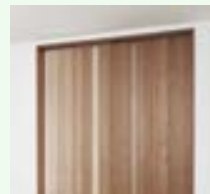

開く時も閉まる時も直前にブレーキがかかってから静かに引き込みます。

Y戸車引戸(敷居)



戻り防止機能付のY戸車が自然に開く現象を抑えます。

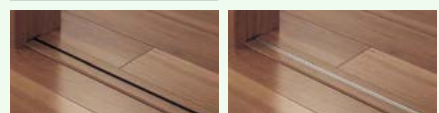

ベリティスシート

パナソニックが目指したのはより本物らしさを感じる自然な「木肌感」。



天然木の自然な凹凸を読み取り、分析し再現することで最適にコントロールされた木肌感をつくりだしました。

ハンドル・引手

ハンドル(A1型)

空錠



サテンシルバー色(塗装)

表示錠



サテンシルバー色(塗装)

角型引手(C1型)

空錠



サテンシルバー色(塗装)



カラーバリエーション





※イメージです

デザイン



PA型(フラットタイプ)

取っ手



C1型(角型引手)
サテンシルバー色
(塗装)

カラーバリエーション



ソフトウォールナット柄 ウォールナット柄 チェリー柄 ソフトチェリー柄 オーク柄

ソフトオーク柄 メープル柄 ホワイトオーク柄 ホワイトアッシュ柄 しっくいホワイト柄

ベリティスシート

パナソニックが目指したのは
より本物らしさを
感じる自然な「木肌感」。

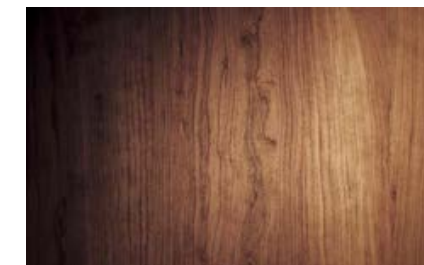

天然木の自然な凹凸を読み取り、分析し
再現することで最適にコントロールされた
木肌感をつくりだしました。

すり傷や汚れに強いベリティスシート
ベリティスシートの全面には、汚れを寄せ
つけないコーティングをプラス。また、
キズへの強さも併せて実現。



扉の開閉時に手前にスペースを取らず、広い開口を確保できます。

4方枠



フローアの色に合わせてコーディネート可能な下枠のある納まりです。下枠の内・外で床材の貼り分けも可能です。



扉が連動して2枚分の開口が開くので、2枚引違いの引戸と比べて、広い開口寸法が確保可能です。



左右どちらからでも開閉可能。

静かでスムーズな開閉が可能な
「連動開閉機構」



上部レールに連動機構を採用。
3つの扉が連動して動き、
スムーズで静かな開閉が
できます。

はね返りを防止する
「ストッパー」



上枠にははね返りを防止する
ストッパー付きですので、隙間
の発生を防ぎます。
※上レールおよび上枠の内側仕上り
面は扉柄に関わらず黒色。
(扉の仕上り色とは異なります。)

スムーズに走行する
「戸車」



軽く安定した走行が可能な
戸車を採用しています。



※イメージです。

デザイン



PA型(フラットタイプ)

カラーバリエーション



ソフトウォールナット柄 ウォールナット柄 チェリー柄 ソフトチェリー柄 オーク柄
ソフトオーク柄 メープル柄 ホワイトオーク柄 ホワイトアッシュ柄 しっくいホワイト柄

取っ手

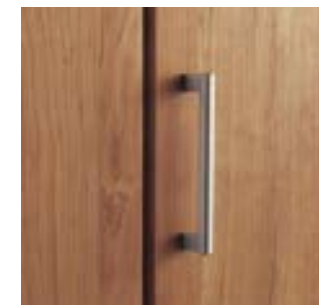

T2型(丸型取っ手)
サテンシルバー色
(塗装)

ベリティスシート

パナソニックが目指したのは
より本物らしさを
感じる自然な「木肌感」。

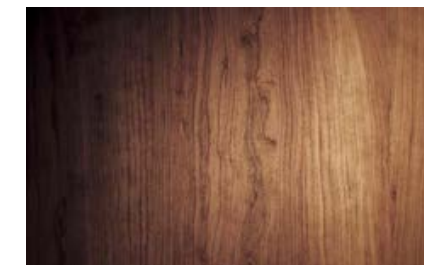

天然木の自然な凹凸を読み取り、分析し
再現することで最適にコントロールされた
木肌感をつくりだしました。

すり傷や汚れに強いベリティスシート
ベリティスシートの全面には、汚れを寄せ
つけないコーティングをプラス。また、
キズへの強さも併せて実現。



2枚折れ戸をスライドさせて開閉。フルオープンで、収納物の出し入れも簡単にできます。

直付下レール 3方枠



下レールは、ブロンズ・シル
バーの2色から選ぶことが
できます。直付けレールの
厚みは4.5mmで物の出し
入れもスムーズにできます。

スムーズな使い勝手を実現する「ピボット機構&フリー機構」

■ピボット固定



普段は両端を仮固定して
いるので、折れ開閉が容易です。



■フリー走行



扉が自由に動くので右にも左にも
振り分けてフルオープンできます。





※イメージです。

扉デザイン



フラット

取っ手



T2型(丸型取っ手)
サテンシルバー色(塗装)

カラーバリエーション



ソフトウォールナット柄 ウォールナット柄 チェリー柄 ソフトチェリー柄 オーク柄
ソフトオーク柄 メープル柄 ホワイトオーク柄 ホワイトアッシュ柄 しっくいホワイト柄

フロートタイプ

床から浮き上がったような
玄関収納がこだわりの
モダンな空間を演出します。



水平ランナーで壁面に吊り施工し、収納下部に空間をつくります。空間を有効に使え、玄関の演出も楽しめます。

ベリティスシート

パナソニックが目指したのは
より本物らしさを感じる
自然な「木肌感」。

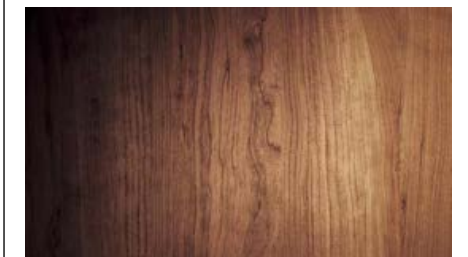

天然木の自然な凹凸を読み取り、分析し再現することで最適にコントロールされた木肌感をつくりだしました。

家族の履物や備品をしっかり収納。据付けタイプのボックス型玄関収納。使いやすさや安全性にも配慮しています。

天袋・トール ユニット



天袋ユニットは取っ手のない手がけ仕様の扉を採用。



耐震ロックを標準装備しています。
振動時：地震で揺れると、フックが作動し、開こうとする扉をロックします。
(扉を押すとロックが解除されます。)
通常時：ロック機構は作動しませんので開閉は自由にできます。



棚板



靴を見て選びやすく、取り出しやすい斜め設置が可能。



棚位置は30mmピッチで調整可能。



棚板は、取り外して水洗いできる樹脂製。

壁面固定

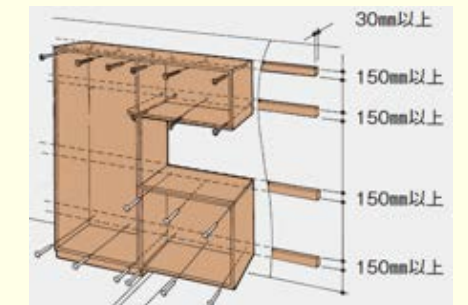

強い揺れにも転倒しにくい壁面固定の据付け家具です。

VERITIS

ベリティス

玄関収納コンポリア



※イメージです。

洋室や和室の押入れを使いやすい収納にできます。

クローゼットや押入れに使いやすい、シンプルな収納用内部パーツです。

枕だな+パイプ



押入れ中段

枕だなにパイプをプラスすれば、押入れとしてだけでなく、洋服収納スペースとして活用する事もできます。

枕だな

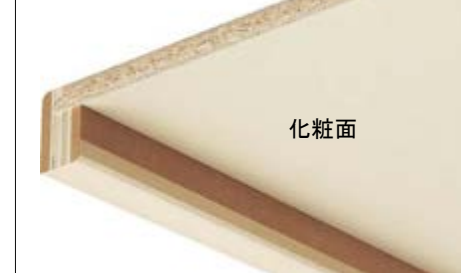

枕だなは裏面も化粧されているので、下から見上げても美しさを損ないません。



枕だな

中段

前框が分割式なので、棚の両端がキレイに納まります。

棚の左右にすき間ができにくく、キレイに納めることができます。



カラーバリエーション



木目柄



単色ホワイト柄

【仕様】

(単位:mm)

棚板部	パーティクルボード プリントシート仕上げ
前框部	MDF+LVL
洋服パイプ	パイプ:15×30 アルミ/パイプ受け:金属製
受け棧	〈中段〉LVL(30×24×L寸法) 〈枕だな〉MDF+パーティクルボード(25×30×L寸法)
雑巾摺	樹脂製 15×8×L寸法

許容耐荷重(均等荷重)

洋服パイプセット 耐荷重 30kg コート 30着 押し入れ中段 耐荷重 200kg 枕だな 耐荷重 (洋服パイプ設置時) 70kg 40kg



※イメージです。

踏み板 デザイン

スタンダードタイプ



カラーバリエーション

インテリアに美しく調和する階段をご用意しています。

■ 踏み板・上框

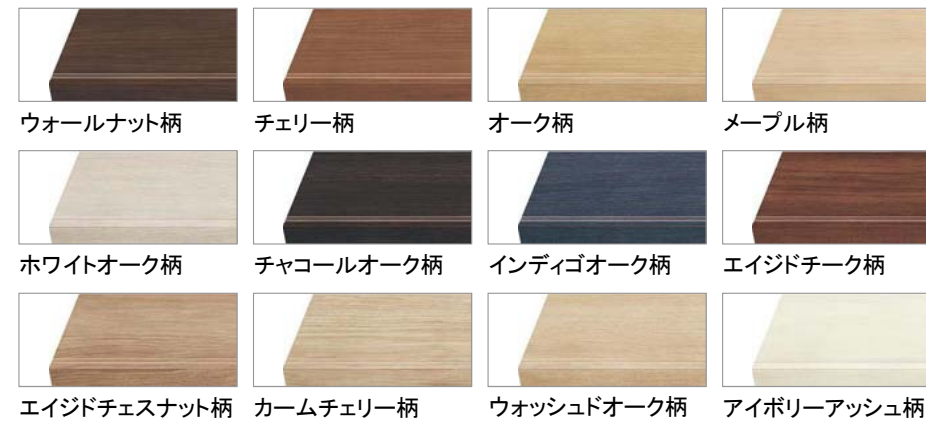

■ 側板・蹴込み板・幅木



凹凸加工を施した防滑シートを採用

独自の凹凸を施した防滑シート

従来商品よりさらに、すべりへの配慮を高めた防滑シートを開発。独自の凹凸加工を施し、すべり抵抗を向上させました。

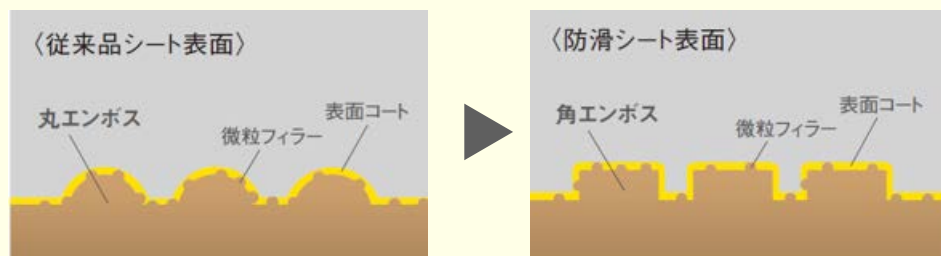

表面の角エンボス加工により、従来よりすべり抵抗を向上させました。

連続手すり 900mmピッチタイプ



※イメージです。

ムクの味わいのある木製手すりを採用。

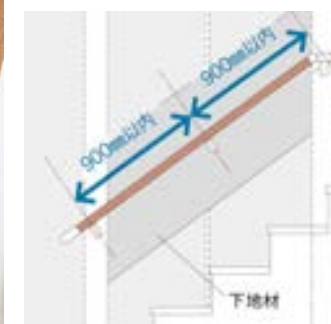

丸棒手すりは木製を採用しており、ブラケットの取り付け間隔は最長900mmまで可能。

■ 手すり



■ ブラケット



造作部材 ベリティス



※イメージです。窓枠は当社製ではありません。

玄関框(ベリティス) H150



※イメージです。

カラーバリエーション

※オフブラック柄は幅木9型のみ対応。



オフブラック柄 ソフトウォールナット柄 ウォールナット柄 チェリー柄 ソフトチェリー柄 オーク柄 ソフトオーク柄 メープル柄 ホワイトオーク柄 ホワイトアッシュ柄 しっくいホワイト柄

カラーバリエーション



ウォールナット柄 チェリー柄 オーク柄 メープル柄 ホワイトオーク柄 チャコールオーク柄



エイジドチーク柄 インディゴオーク柄 エイジドチェスナット柄 カムチェリー柄 ウォッシュドオーク柄 アイボリーアッシュ柄

リアルで味わい深い木の表情を再現。美しい納まりを演出します。

造作部材は「納め」と「装飾」の部材です。壁と床など面と面の接合部を美しく納め、装飾性を高めることでインテリア全体の趣きが深まります。

- 幅木
- コーナーキャップ
- 窓枠
- 無目枠
- コーナー部材



※ご提案は9型

※ご提案は9型用

※パーティクルボード芯

床材とのコーディネートで、統一感のあるエントランスが出来ます。



表面シートのハガレやウキが起こりにくい、シート巻込み仕様です。
表面シートのハガレやウキが発生しにくくなりました。



※イメージです。



※1 球状及び金属製キャスターや、小径のキャスター付き家具はご使用をお避けください。へこみや傷が発生する場合があります。
 ※2 表面保護のためワックスもかけられませんが、床材表面の遮膜性能は発揮できなくなります。

S シート仕上げ

高い印刷技術を用い、天然の材としては
入手が難しい柄もご用意



建具とコーディネートできる5柄、
さまざまなインテリアに対応する
個性的な7柄を揃えました。

カラーバリエーション

豊富な色柄を揃えたお手頃価格の床材です。

【トータルコーディネート柄】



【トレンド柄】

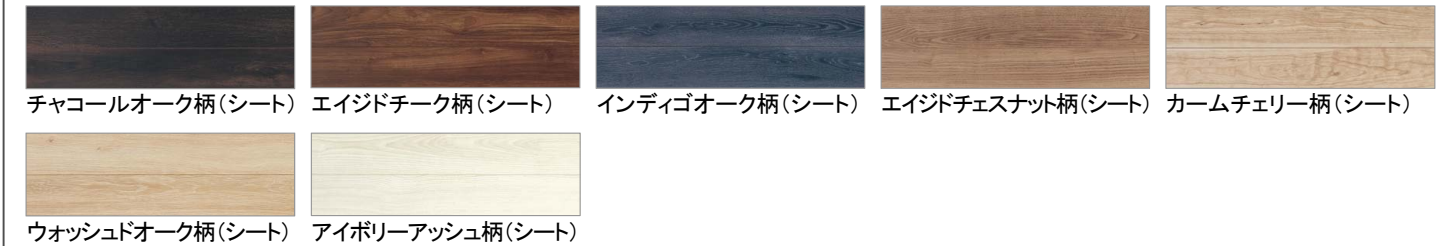

お手頃価格でお届けする、ベーシックな床材です。



ベリティスカラーでコーディネート
できる12色柄をラインアップ。

トレンド系の柄を豊富に揃えた、シート仕上げの
1本溝広幅デザインをご用意しました。



キャスター付きのいすを置いても
へこみ傷のつきにくい床材です。※1

基材の「フィットボード」は高密度にしてあるため、
キャスター付きのいすや家具を使ってもへこみにくく、
溝も滑らかな仕上がりです。



ワックスがけをしなくても、
美しさ長持ち。※

お手入れは日常のから拭きだけで、おそうじがラク。
汚れや傷がつきにくい表面仕上げ。
※使用方法によっては汚れ、傷がつくことがあります。



食べこぼしやらくがきなどの
汚れがつきにくい。

汚れが染み込みにくく、拭き取りやすい床材です。
油汚れや食べこぼしなどのお掃除の手間も軽減され
ます。